

Varenummer: 436000024

Beskrivelse: Rota-fix spændelement L 24x46

Note: Kort byggeform. Færre bolte og dermed hurtige montage. Overfører middelstore momenter. Selvcentrerende.

## Mål

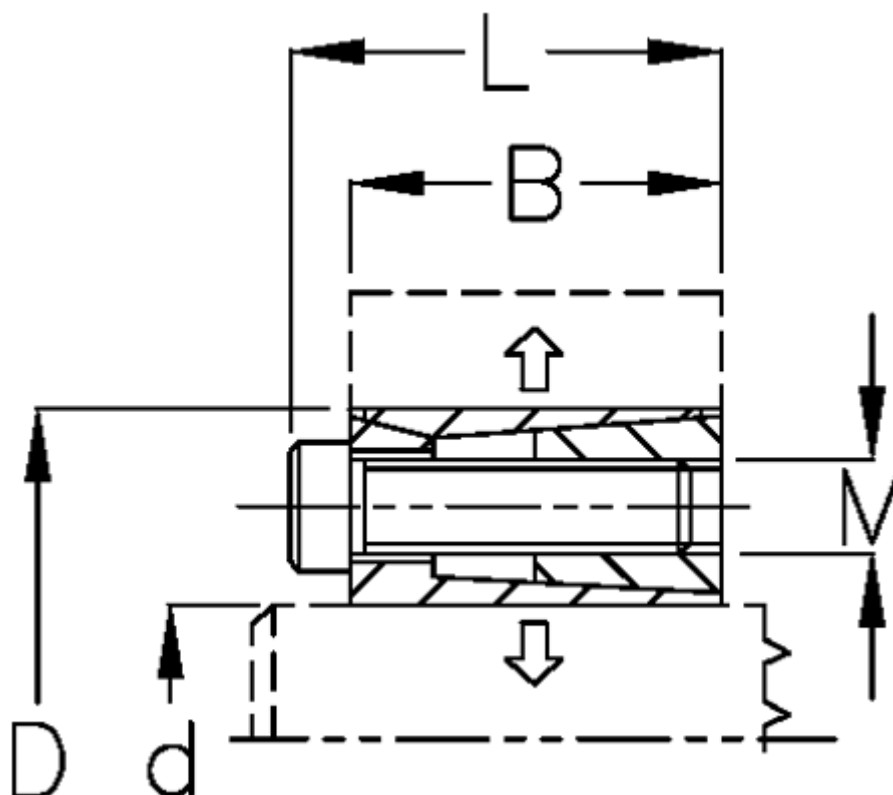

B mm	= 18
d mm	= 24
D mm	= 46
F kN aksialkraft	= 36
L mm	= 24
M mm	= M6
Overfladeruheid	= R? ? 3.2 $\mu$ m
P N/mm <sup>2</sup> fladetryk på aksel/nav	= 130

T Nm drejningsmoment	= 360
Tolerance	= Aksel h8, Nav H8
Ts Nm boltetilspændingsmoment	= 17